



# Terra Felis 3

**HOLMER**   
exxact

# Kendi klasmanında en iyisi

Terra Felis 3, dünyanın en modern pancar yükleme ve temizleme makinasıdır. HOLMER'in patentli makinası 10 yıldan bu yana uluslararası da kendini ispatlamış bir makinedir.

Ayarlanabilir kabin yüksekliği ile HOLMER'in DynaFill sistemi transfer araçlarını otomatik olarak yükleme gerçekleştirir. Terra Felis 3, 9.50 m toplama genişliğinde ki tabla ve 15 m uzunluğunda ki Transfer Bandı bununla birlikte bulunan Akıllı denge ağırlığı sistemi ile tamamlanmıştır.

Holmer olarak işimize olan tutkumuz ve siz müşterilerimize olan saygımıza dayanarak Terra Felis'i her zaman nasıl en iyi noktaya getirebileceğimizin çalışmasındayız.

## Bir bakışta Terra Felis 3:

- > Doğa dostu 354 PS / 260 kW Mercedes – AdBlue Motor
- > Yeni ilerleme Tahriki – Az Yakıt da daha çok Güç
- > Holmer patentli VarioPick Toplama – Temizleme ile daha Pratik ve hassastır
- > Dört değişken temizleme seçeneği, her ortam koşullarına uygundur
- > Sürücü destek sistemi HOLMER DynaFill ile kombineli çalışan yükleme de kusursuz güvence sağlar
- > Pratik denge kolu makineyi dengede tutar

Terra Felis bize en mükemmel temizlemeyi sağlıyor. Şeker Fabrikalardan hep iyi sonuçlar alıyoruz.

Reiner Röckl  
(LMG Kooperatif Üyesi)

En önde olmak.

# Tarihçe

Terra Felis 10 yıldan beri uluslararası alanda çalışmakta ama tarih olarak pancar yükleme-temizle ve sökme işinde daha da eskiye dayanıyoruz.

- > **1979 yılında HOLMER pancar sökme makinası üretmeye başladı. 1988 yılında 51 pancar sökme makinası satıldı.**
- > **1982 yılında Eggmühl yaşayan Mühendis Erich Fischer kendinden sürüslü ilk makina icat etip patentini almıştır. Fischer-Maus adı burdan gelmektedir.**
- > **HOLMER ilk olarak 1993'de kendinden sürüslü pancar yükleme ve temizleme makinasını tasarladı. O zamanlar da bile Mercedes in 260 PS Motorunu kullanıyordu. 8 m toplama haznesi, 12 m uzunlukta ki transfer bandına ve hidrolik kabin**
- > **2007 yılında Holmer ilk Terra Felis prototipini yaptı ve söküm makinasın da olan tecrübesini yükleme makinasında da göstermiş oldu.**
- > **2008 Yılında HOLMER yükleme işini devrimleştirdi. Yeni geliştirilmiş ve patenti alınmış toplama ve dağıtma silindirlerin dönme hızının ayarlanabilir özelliği ile sundu.**

Terra Felis 3 yılların vermiş olduğu tecrübeye dayanarak yapıldı. Makina yüksek kaliteli olup menşei Almanyadır. HOLMER, AR-GE çalışmalarını ve makina yapımını Bavyera -Eggmühl de yapmaktadır. Makina yapımında ve tarım işlerinde 50 yıllık bir tecrübe ye sahiptir.

Siz müşterilerimizin beğenisini kazanmak için her daim büyük bir tutku ve istek ile her gün çalışıyoruz. Müşteri hizmetleri , tamir-bakım , yedek parça ve makina satışı hizmetimizi birinci elden HOLMER den yapabilirsiniz ve bu anlamda HOLMER ailesinin bir parçası olmuş olursunuz.



Tecrübeye Sahip.

„Tüm fikirlerimizi 3D CAD olarak bilgisayarda görünmesini sağlıyoruz. Bu da diğer meslektaşlarımızla birlikte çalışmamızı en iyi hale getiriyor. Bu sayede prototip makina yapımını kısa sürede gerçekleştirebiliyoruz. Yaptığım çizimler ve hesaplamalardan sonra müşterilerimize en iyi sonucu sunabilmem benim için çok gurur verici bir olay.“

Johann Roth  
AR-GE

Kalıcı olmak.



## Profesyonellerden Profesyonellere

10 Yıl dan beri HOLMER Terra Felis makineasını üretilen pancar toplama ve yükleme işinde 1979 den beri gelen tecrübemiz var. Tecrübemiz sizin başarınız.

Terra Felis makinasını geliştirirken amacımız pancarın zarar görmeden toplanması ve yüklenmesi. Bu amaçla tüm tecrübemizi buna yoğunlaştırdık. HOLMER patentli VarioPick sistemini daha da geliştirerek kabin yükseltme ayarı ile makinistin toplama ve yükleme esnasında ki işlemleri daha iyi görmesi buna bağlı olarak da Sürücü asistan sistemi DynaFill ile desteklenir.

Terra Felis bu yüzden sadece bir Makina değil amacı hangi hava ve zemin koşullarında olsun düzgün ve güvenilir bir şekilde pancarın toplanmasını ve yüklemesini sağlamak.

**Terra Felis 3, tasarlama ve geliştirme yeri (Bavyera ,Almanya) Eggmühl'dür.**

- > Başarınız için kalıcı-genel konsept
- > pratik ve düşük maliyetli temizleme işlemi için HOLMER patentli VarioPick toplama sistemi
- > Akıllı Sürücü asistan sistemi, operatörün işini kolaylaştırır



Yüksek Devir : Temizleme işlemi iki kat artırır.

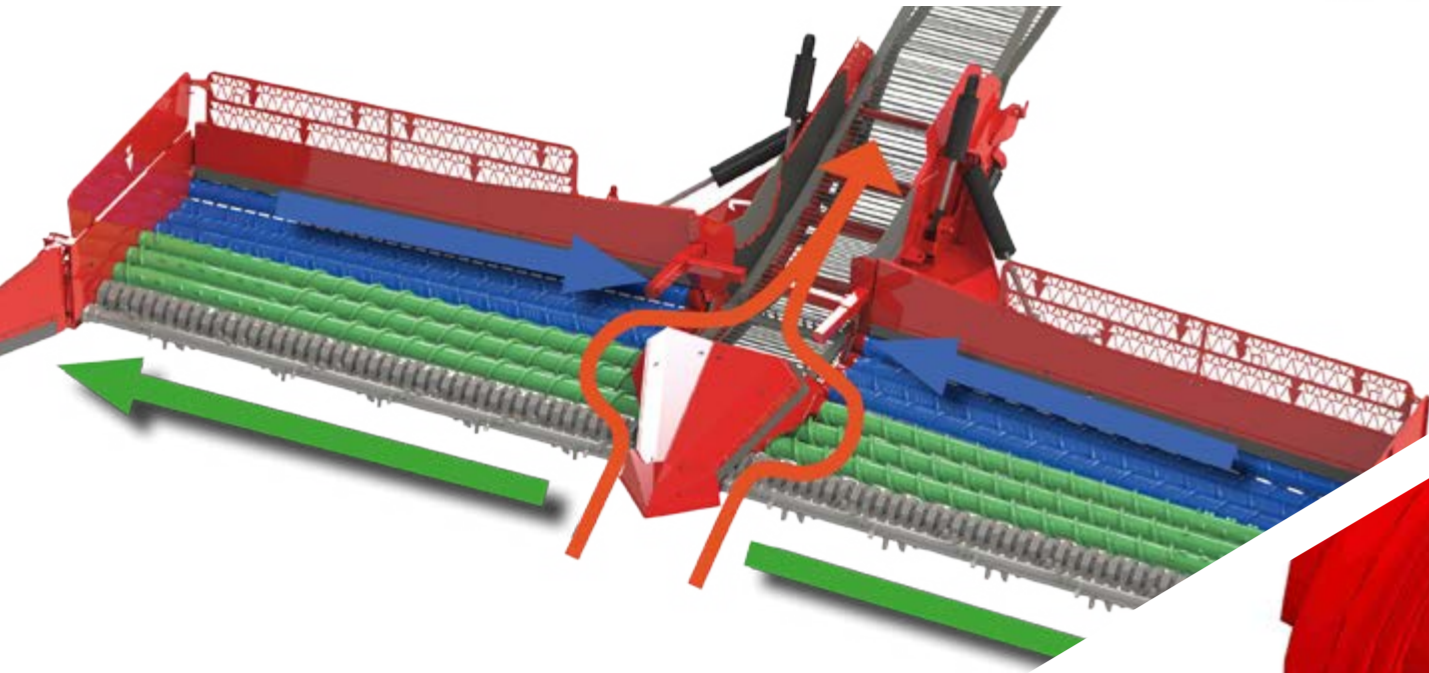

Hassas Ayarlama : Pancarı orta transfer bandına ulaştırır.

# Toplama

Değişken fonksiyon- değişken ayarlamalar : Patenti HOLMER'de olan ve sadece bir düğmeye basarak temizleme yolunda ki hızı kontrol edebilirsiniz ve buna bağlı olarak ta toplama ve dağıtma silindirleri kendiniz kolayca istenilen ayarlamalara getirebilirsiniz.  
yüksek devirde çalışan toplama silindirler pancarı önce dışa yönlendirdiği için pancar temizleme işlemi iki kat artar.

**Tavizsiz temizleme , önemli olan pancardır.**

- > **Toplam 18 adet otomatik ayarlanabilir toplama silindir ile mükemmel temizlik.**
- > **Tüm temizleme rulolarında seri şekilde 4 katlı sert katlama ve bunları tamamlayan 3 katlı özel bir zırh bulunmaktadır. En az aşınma ve maksimum dayanıklılık için.**
- > **3 bağımsız ayarlanabilen değişken temizleme silindir çeşitleri ile ( içe yönlendiren , dağıtıcı , ve toplama silindirler ) maksimum yükleme de pancarı korur.**
- > **Büyük silindir çapı 140 mm ve sarılan spiral çapı 20 mm , silindir başı 17 spiral turlama. Aşınmama kalitesi yüksek çamur ve toprak tutunumunu önler.**
- > **Aynı çapda ki toplama silindirler sert metal ile kaplı ve toplama ve yükleme esnasında ki süreçte pancarın kırılması veya zarar görmesini engeler.**
- > **9,50 m toplama genişliği ( iç genişlik).**
- > **Azami yükleme-Düşük devirle çalışma- Az yakıt tüketimi.**
- > **Silindirlerin hız devirlerini otomatik veya manuel çalışmada takip edebilme ile tıkanmasız çalışma sağlar.**
- > **Kolay bakım için değiştirilebilir uç ve iki parçalı kaput ile orta burun**
- > **Ofset-Fonksiyon, arta kalan hasatı otomatikman toplama sistemi ile tablanın ön kısmındaki düzenek ile pancarınız yerde kalmaz.**
- > **İsteğe bağlı 1.200 Lt. su püskürtme tankı, sağa/sola doğru kumanda edilebilen ayarlama sistemi, sürekli veya ara ara çalışabilir.**

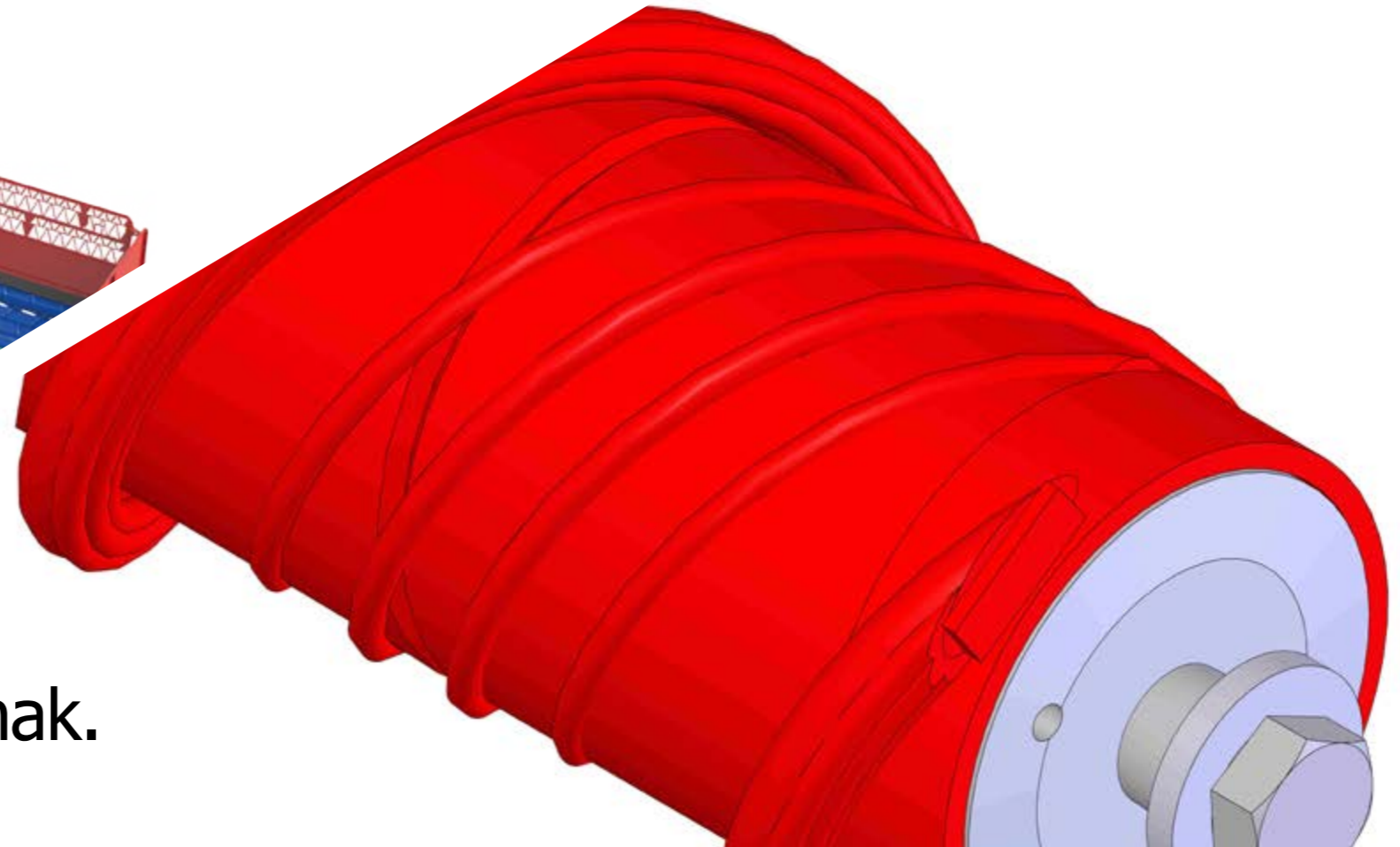

**Düşünceli Olmak.**

Gerçekçi Olmak.

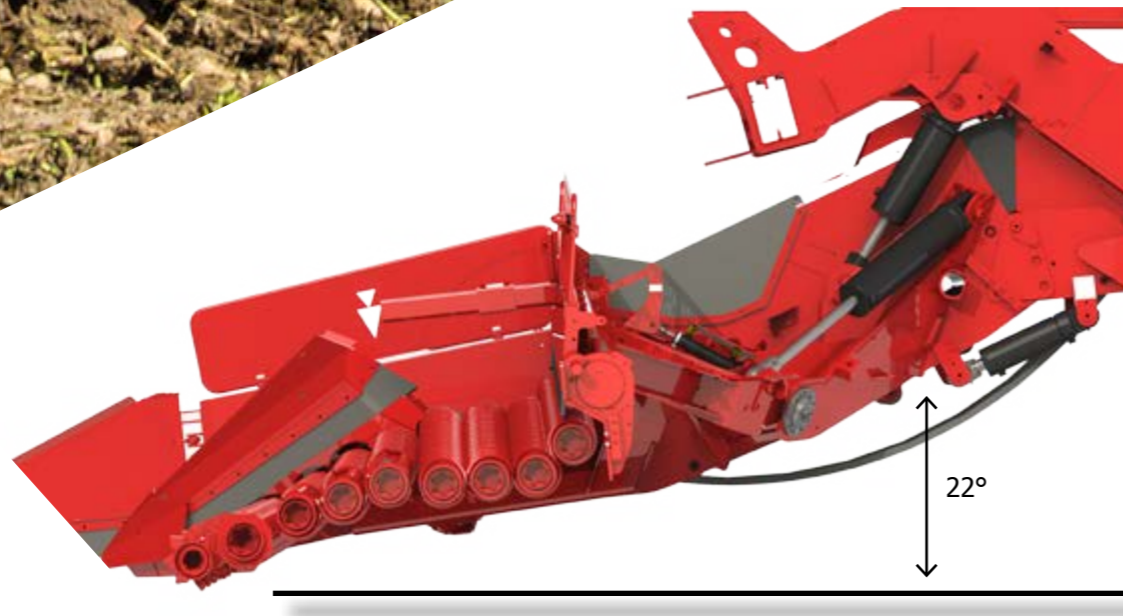
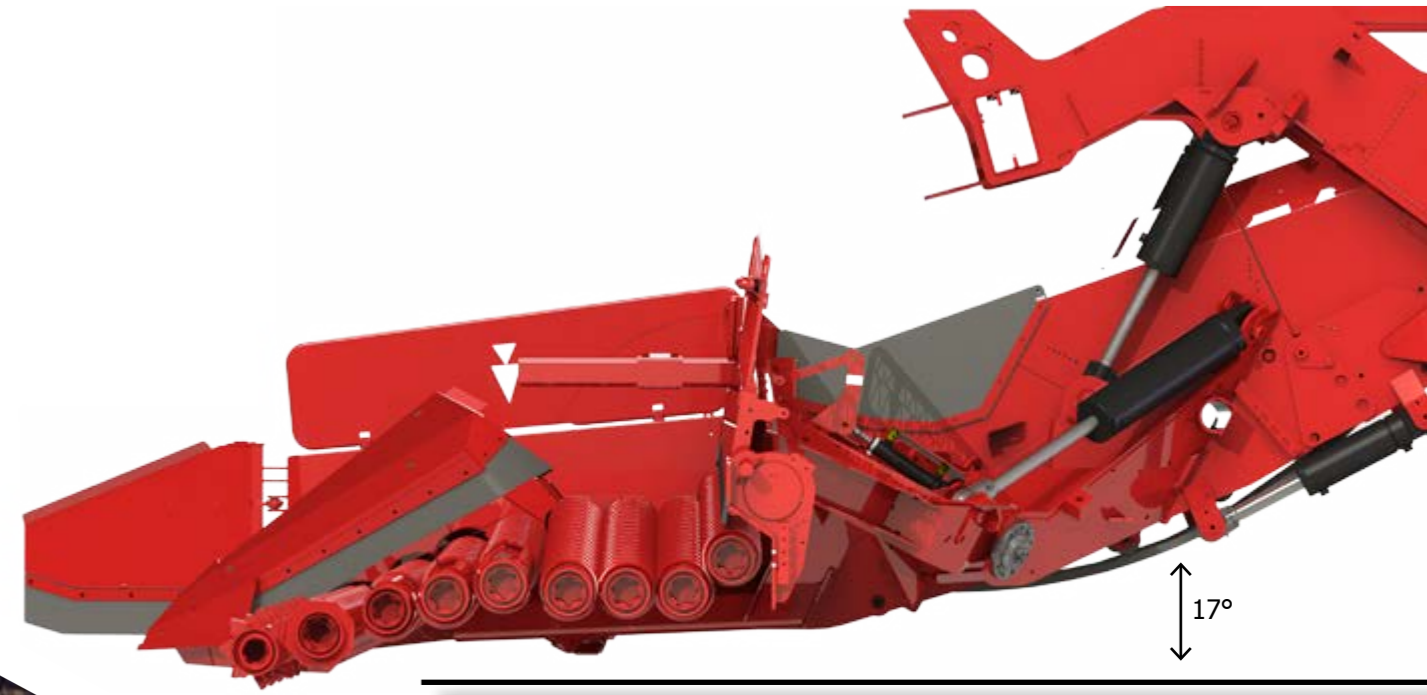

## VarioPick

Pancar toplama da şimdi ye kadar en geliştirmiş sitem : Yeni HOLMER VarioPick ile mükemmel temizlikten öte toplama tablada ki silindirler bireysel ayarlanabilir, bu işlem yakıt tasarrufundan sonra da dökülen toprak ve yapraklar için de yer açmasını sağlar. Toplama tablanın altında ki yığılmayı böylece önlemiş olur.

**HOLMER VarioPick ile her koşulda mükemmel temizlik**

- > Yakıt tasarruf ve mükemmel temizleme için silindir açısı bireysel ayarlanabilir.
- > Tablanın açısını 17 den 22 derece açığa ayarlanabilir biriken toprak ve yapraklar için ayrı bir yer açmaktadır.

**VarioPick**  
Sadece Orjinali Olan Pancarı Doğru Temizler



# Temizleme Yolu

Pancar, Terra felis'den çeşitli temizleme istasyonlardan geçer. İlk olarak pancar HOLMER VarioPick tablasına girer ve burda dört çeşitli elemelerden geçerek 900 mm genişliği bulunan transfer bandına sürüklenir. Bu ölçü piyasanın en büyüğü olup pancarınızı hızlı ve özenli bir şekilde ilk temizleme istasyonundan alıp bir sonra ki temizleme istasyonunun transferini

## Pancarın ne istediğini biliyoruz.

- > 900 mm genişliğinde ki transfer bandı, hem güçlü hem dikkatlice pancarın transferini sağlar.
- > Dayanıklı, yumuşak PU-Transfer bandı dahil, bandta bulunan kir kapma lastikleri ile güçlü ve hızlı bir şekilde pancarınıza zarar vermeden transfer eder.
- > Bantların ortalama hızında daha çok verimli çalışması, pancarın kırılmasını önler.
- > Banda ki bulunan kademeli adımlar, pancarın kırılmasını 30% azaltır.
- > Pratik temizleme yolunu 24,4 m den 32,0 m ye kadar uzatma imkanı ile temizlemede en iyi uyumu sağlar.
- > Toplama tablası ve temizleme bandın otomatik kapama, tıkanmayı ve buna bağlı zararları engeller.

Hassas Olmak.

> **HOLMER Boğaz Band Temizleyicisi - Yumuşak Topraklar İçin.**  
Pancarlar kesinlikle hassas transfer edilir. Toprak 900 mm genişliğinde ki bandtan aşağıya düşer. Bunu minimum aşınma ile yaptığından maliyeti de düşürür.

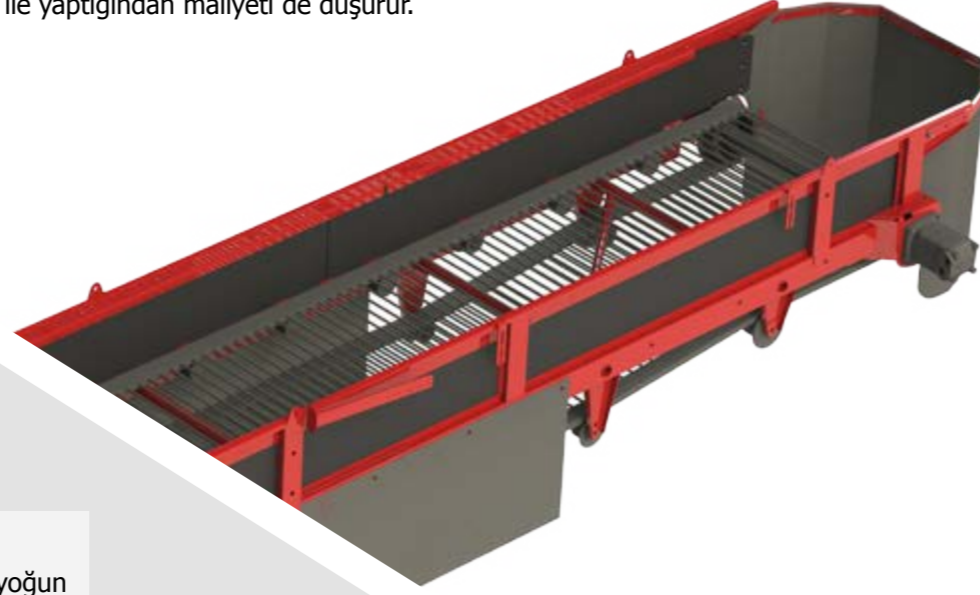

> **HOLMER Cleaner - Normal ve Ağır Topraklar İçin**  
Hassas temizlik silindirler ile neredeyse tüm zeminlerde en yoğun temizlemeyi gerçekleştirir. İsteğe bağlı pancarı durdurma ve su püskürtme sistemi ile transfer bandı ile uyumlu çalışması pancarın kırılmasını önler. Küvet şekline benzeyen silindirler 4 kademeli olup en yüksek verim sağlar.

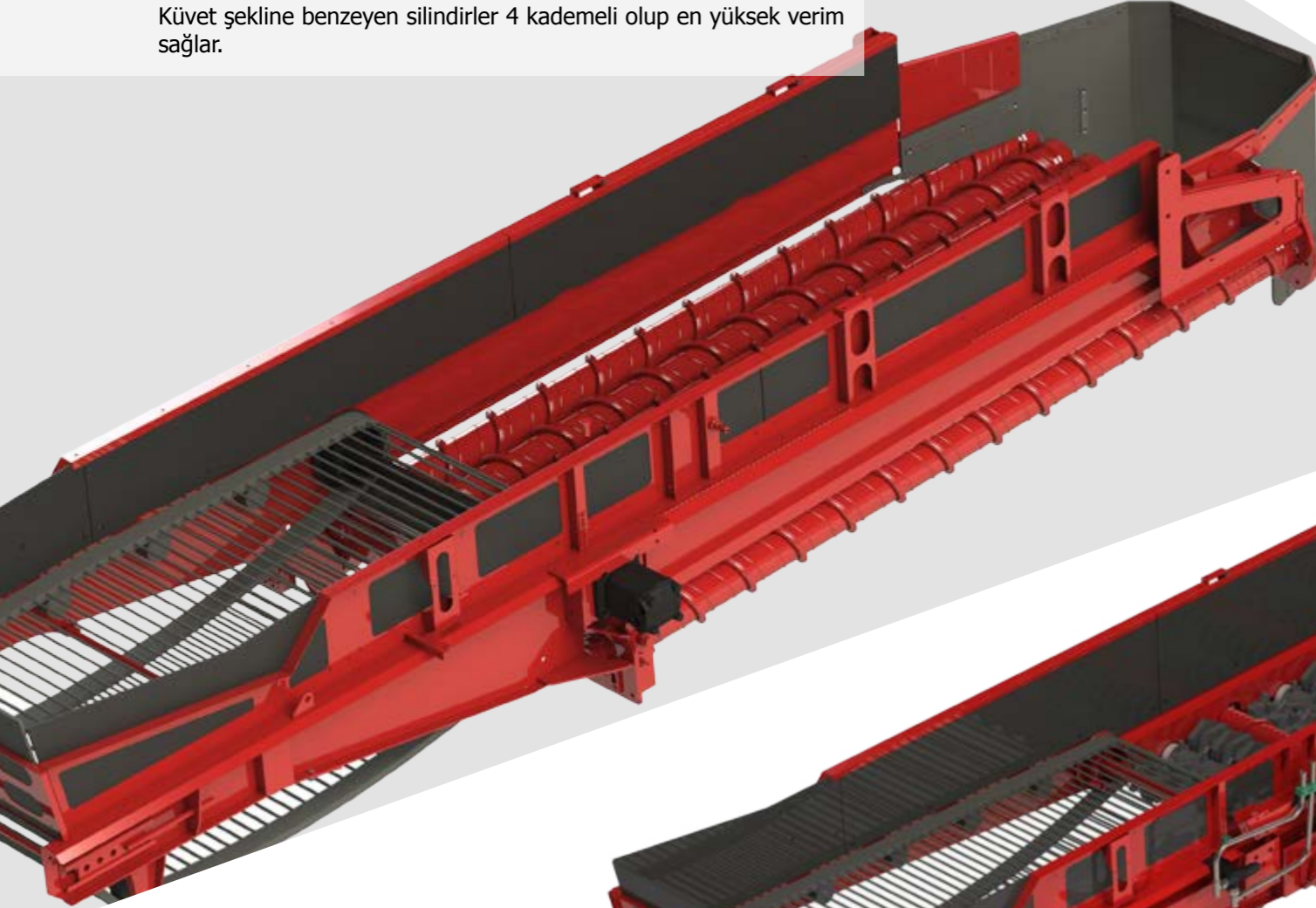

> **Taşlı ve çok ağır zeminler için HOLMER CrossRoller flex**  
Büyük taşları ve çok yoğun topraklarını sorunsuz bir şekilde ayırabilir. Üç tane enine boy silindirler taşı pancardan ayırıyor. Eğer taş yok ise silindirlerin üstü eleme bant ile kapanır ve bu durumda sadece toprağı ayırma işlemi gerçekleşir.

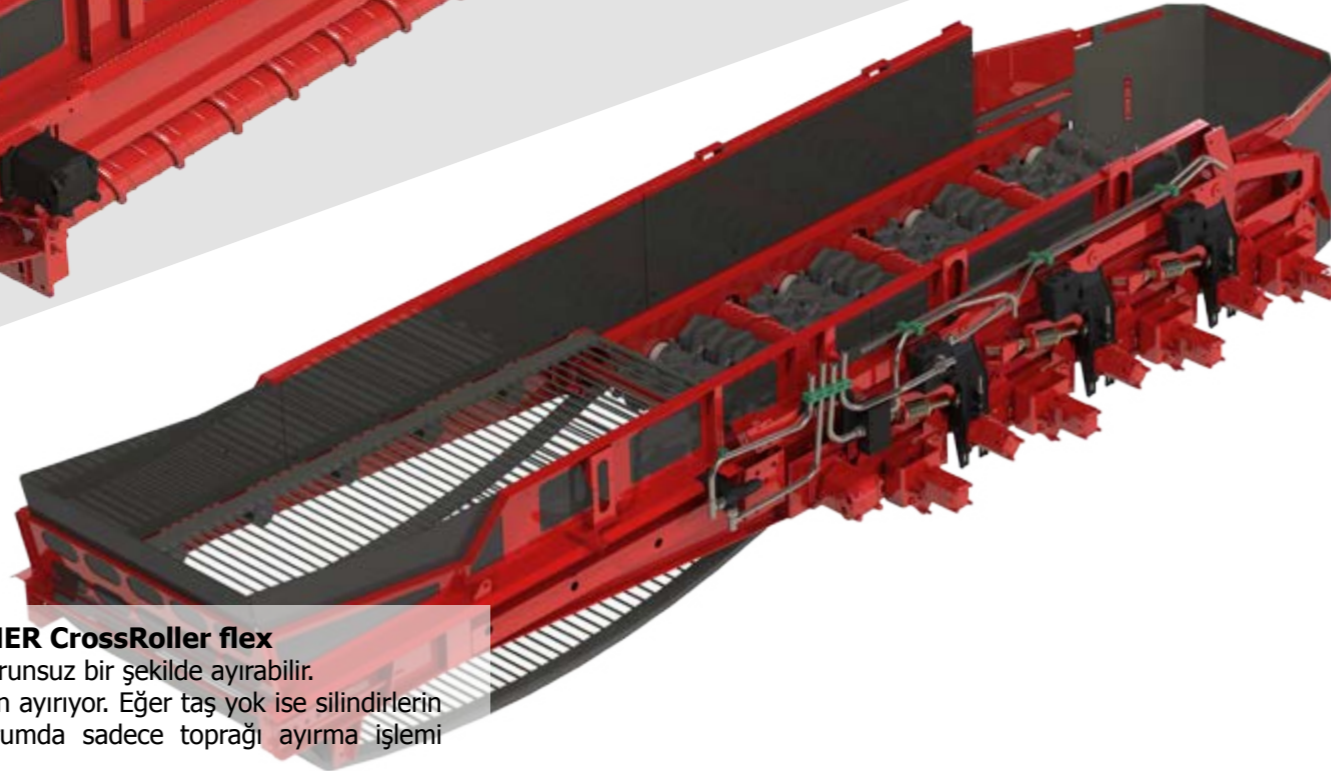

# Temizleme

Farklı zeminlerde, farklı temizlik: HOLMER'in koordine çalışan mükemmel temizleme toplama tablası VarioPick, transfer bandı ve temizleme bölümlerinden oluşur. Bunların bütünü esnek bir şekilde bağlıdır. Buna ilaveten HOLMER dört farklı temizleme metodu sunar. Bundan dolayı da farklı emin koşullarında pancarı hızlı ve kolayca temizler ve transfer eder.

**Kendinden sürücü İş Makinelerinde eşsiz benzersiz : ihtiyaçlarınıza uygun , dört kademeli.**

Pratik olmak.

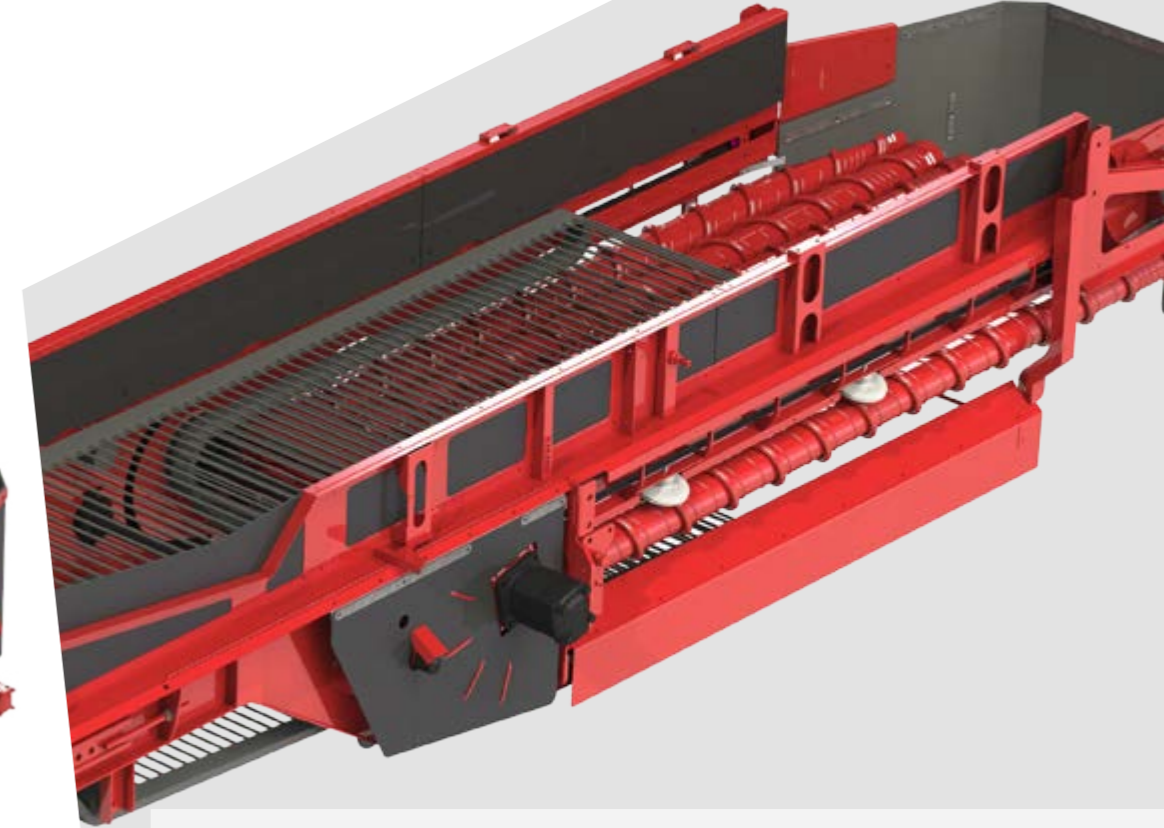

> **Değişken koşullar için VarioCleaner**  
İsteğe bağlı pancarı durdurma ve su püskürtme sistemi ile pancarlar isteye göre maksimum veya yoğun bir temizlemeden geçer, bu tamamen size bağlı olup pancarın kırılma kaybını azaltır. Pancarın daha az kirli olmasında temizleme silindirlerin üstü bant ile kapanır. Bu nedenle HOLMER VarioCleaner zeminin yumuşak veya sert olmasına bakmaksızın tüm koşullara ayak uydurabilen, çözüm odaklı bir makinedir. Taşıma bant yükleme esnasında ayarlanabilir olması temizleme işlemini isteğe göre uzatabilir.





Eşsiz benzersiz HOLMER DynaFill tuşlama sistemi yükleme yapılan araçları lazerli sensor ile tanımlar. Yükleme araca ne kadar yüklemeye yapıldığının bilgisini otomatikman bildirir. Sonuç olarak yükleme aracı nizami ölçülerde ve ağırlıkta ki yüklemeyi yapmış olur.

# DynaFill

## Yükleme

Girişi zor olan , mesafesi uzun , yüksek varyasyonlu toplama yerlerde : 15 m lik yükleme transfer kolu 6 m'ye kadar yükselir. Bunları hareket ettiren iki hidrolik dişliler 332 derece eğilimle kolu dönmesini sağlar. Yüksek ve yükselebilir kabin de sürücü her yeri görme imkanına sahip olduğu için kontrol daima onda olur. DynaFill lazer sensörler sayesinde yükleme araçlara yasal ölçülerde ki yükleme

**İçinde ne olduğunu bilmek istediğimizden:**

- > Yükleme transfer kolu 15 m ile önünde bulunan engeleri aşar.
- > Yükleme Transfer Kolu 6 m yükselir-önünde bulunan çalılardan geçer
- > Yükleme transfer kolu 332 derece eğilimli dönmesi ile maksimum esneklik
- > Hafif ama sağlam ve kolayca monte edilebilen PE aşınma plakaları ile aşınmada düşük maliyet
- > HOLMER DynaFill sistemi, yükleme araçlarda ki ağırlıkların aynı olmasını otomatikman sağlar.
- > Kabin Yükseklik Ayarı, yükleme aracını ve DynaFill sistemini gözetlemeyi ve kontrol etmesini sağlar.
- > İsteğe bağlı en doğru miktarı için terminale entegre edilmiş , bant-tartı ( Tartı kapları , Hız sensörü , Açık sensörü , Tartı hesaplayıcısı )
- > Doğru tartmak için bükme kısmında çok iyi pozisyonlanmış tartı ruloları

**Kolayca Çalışmak.**



„Toplama veya temizleme işleminde, Terra Felis yüksek kaliteli bir makinedir. En sevdiğim olay ise prototip yapımında ki çeşitli fikirlerin birleşip en iyi çözümü bulmamızdır.“

Andreas Erl  
AR-GE

Dünya genelinde HOLMER de 400 bay ve bayan çalışanlarımız her gün makinelerimizi nasıl daha iyi hale getirebilmek için çalışıyor. AR-GE den başlayarak müşteri hizmetlerine kadar HOLMER de her şey birinci elden çıkar. Başarımızı iyi bir ekip olmamıza ve işimize olan tutkuya bağlıyoruz. Bu yüzden dünya genelinde teknoloji olarak en öndeyiz. Her şey sizin başarınız için.



Lütfen buradan  
katlayınız



# Otomatik Açılma

Otomatik açılma sistemi ile sadece düğmeye basarak kapakların hızlı bir şekilde açılmasını veya kapanmasını sağlayabilirsiniz. Kapaklar otomatikman sırasıyla açılır ve kendi kendini çalışma vaziyetine getirir. Otomatik açılma sayesinde sorunsuz ve zaman dan kazanarak işnize başlayabilirsiniz.

**Yükleme başladı mı yoksa hala kapakları mı bekliyorsun?**

**Terra Felis'de otomatik katlamayı kullanan yerler.**

- > Toplama tablasını ( Yola veya çalışma pozisyona getirmek )
- > Toplama kanatları ( Açma ve Kapama )
- > Yan saçları ( Açma ve Kapama )
- > Toplama tablasında ki kızaklar ( içe veya dışa uzatmak )
- > Kabini ( Yukarıya kaldırmak-aşağıya indirmek / öne ve arkaya hareket ettirmek)
- > Yüklem transfer kolunu ( içe veya dışa uzatmak )
- > Denge ağırlığını ( içe veya dışa yatırma )
- > Tank ( Açma ve Kapama )

Otomatik Açılma.

Lütfen buradan  
katlayınız



Dinamik Olmak.

## Sürüş Konforu

Terra Felis 3 ile denge de kalarak en iyi sürüşü sağlarsınız. Toplama bantdan başlayarak aksenin burdan da boşaltma bantda ki bulunan tanka kadar HOLMER tarla veya yolda size en sürüşü sağlar. Açma ve kapamalı tank ise burda makinenin denge de durmasını sağlar. Tank tam dolu olduğunda 2.870 kg'lık bir karşı denge oluşturur. Tank denge noktasından 19% kadar dönebilir. Karşı denge kolu yükleme esnasında makineye yokuşta ve düz zeminde sağlam duruş sağlamış olur.

### Sağlam durup çabuk iş yapmak:

- > Kısa sürede uygulamaya geçmek için yolda saate 40 km hız yapar
- > Sağlam bir duruş için yokuş da durma sistemi
- > Yolda emniyetli sürüş için süspansiyon
- > İdeal ağırlık dağılımı için dört tekerden tahrikli
- > Maksimum güvence için frenli iki aks
- > Yol sürüşü için süspansiyonlu 3. ve 4. aks, yolda daha emniyetli bir sürüş sağlar
- > Yükleme esnasında sağlam duruş için dengede tutmak için tam otomatik tank açma ve kapama
- > Tank ikmalini en hızlı şekilde gerçekleştirmek için tanka hızlı ulaşım

# Motor ve Hidrolik

Minimum yakıt tüketimi ile en iyi performans : Daha güçlü dizel Mercedes motor max. saate 560 t yükleme yaparken bile min. tüketimini garanti eder.

## En iyi temizlik için yeterli güç rezervleri

- > Maksimum performans için 354 PS / 260 kW Mercedes-Motor Twin Turbo ile.
- > Çevremiz için 4 Tier kademeli SCR teknolojili (AdBlue).
- > Soğuk hava şartlarında beklemeden işe başlamak için -30 derece de çalıştırma
- > Motor en uygun durumda en etkili güç devri (1.150 dev/dakika) yükleme yapar.
- > Otomotiv Sürüşü az devirde yol kullanımı.
- > Her an iyi bir ilerleme için LİNDE marka ROEGELBER ile 3 vites hidrostatik dağıtım sürücü hızlı şanzıman.
- > Hızlı uygulamaya geçmek için yolda saate 40 km hıza 1.400 dev/dakika ile.
- > HOLMER EcoPower ile en yüksek performansda az yakıt tüketimi.
- > Load Sensing(yükleme Sensor) çalışma hidrolik 162 l / dakika ; silindirlerin eş zamanlı çalışması ile
- > Hızlı yükleme için 4 kapalı yüksek rezervli hidrolik devreler.
- > Servis kolaylığı için bireysel bileşenlerine çabuk erişilebilirlik.
- > Otomatik hidrolik fan soğutma sistemini temizler.
- > Soğuk hava şartlarında bile yağ akışını sağlamak için hidrolik tank, motor bölümünde bulunuyor bu sayede motorun ısı ile sıcak kalıyor.

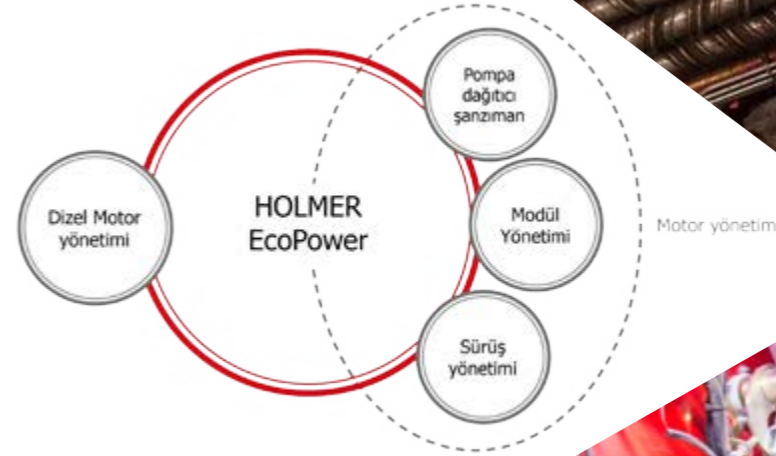

Güçünü Göster.

# Aydınlatma

Terra Felisin ışıklandırma konsepti gecenizi gündüze çevirir. Gece çalışmanız halinde en iyi görüntü almayı garantiler. Çalışma sahanıza 24 adet LED spot ışığı vurur ve size 100% bir görüntü sağlar. Bu da size özellikle gecede toplama veya yükleme çalışmalarınızda garantili bir çalışma sağlar.

## Daha çok ışık, daha çok güven

- > Sizin güvenliğiniz için çalışma alanlarına mükemmel aydınlatma.
- > Saha da en iyi görüntü alabilmek için toplamda 24 LED spot ışıkları.
- > Geceleri daha iyi çalışmanız için 14 x 2.500 lm ve 10 x 1.800 lm güçlü spot ışıklar.
- > Gözlerinizi korumak için yumuşak ışık.
- > Yolda rahat bir yolculuk için LED kısa ve uzun farlar.
- > Güvenli bir kapanış için farlar da Follow me home fonksiyonu.

Daha iyi bir görüşe sahip olmak .



**„Terra Felis ile çalışmak çok zevkli bir hale geliyor. Kabini hareket ettirme ve DynaFill sistemi ile yükleme yapmak işimizi kolaylaştırıyor.“**

**Johannes Burgmeier  
(LMG Pancar Kooperatif )**

Sezonda 400.000 tonnun üzerinde yükleme yaparak makinanın ne kadar verimli olduğu ortada. Bu da gelecek de pancar yüklemede çok iyi donanıma sahip olacağınızı gösterir.

Profil sahibi olmak.



## Kabin

Piyasadaki en geniş ve ileri geri, aşağıya yukarıya ayarlanabilir konforlu kabin size güvende olduğunuzu his ettirecek. Operatörün tüm çalışma evrelerini rahatlıkla görebilmesi için kabin 5,10 m yüksekliğe ulaşma imkanına sahiptir. Kabinin ileri ver geri alınması sayesinde toplama tablasını, transfer bantı ve yükleme araçlarını kusursuz görebilme imkanı verir. Isıtılmalı camlar sayesinde günün her saatinde en iyi görüntü ile.

**Operatör bizim en önemli kişidir.**

- > Toplama, temizleme ve boşaltma çalışmasını görmek için kabin hidrolik sayesinde 5,10 m yüksekliğe ve 1,24 m geriye alınabilir
- > Sıcak ve ferah bir çalışma ortamı için ısıtma ve otomatik klima
- > Yormadan çalışma için fonksiyonel joystick
- > En iyi görüntüyü alabilmek için elektrikli ayarlanabilir, ısıtılmalı dış ayna
- > Rahat bir çalışma ortamı için 68 db ses yalıtımı
- > En iyi bağlantı için radyo, hoparlör
- > Bakımınız için geniş hacimli soğutucu
- > Düzenli evraklama için sayısız raf bölümleri





# GRAMMER DÖNER KOLTUK

GRAMMER tarafından HOLMER'e özel yapılmış döner koltuk operatöre ayrıcalıklı bir konfor sunar. Koltuk operatörün ağırlığına göre otomatikmen kendini ona göre ayarlar ve hava ortamına göre koltuk havalandırmasını devreye sokar.

## Sağlığını düşünerek :

- > HOLMER'e özel yapıldı. Çünkü sizin sağlığınıza önem veriyoruz.
- > Rahat ve terlemeden oturmak için koltuk soğutma.
- > Sarsıntıları en aza indiren elektrikli, hidrolik aktifli, süspansiyon, titreşimi engelleyen koltuk.
- > Sağlığınız için ivmeyi maksimum hızda 75% azaltma.
- > Çalışma alanınıza doğru bakmanız için bireysel ayarlanabilir hidrolik döner koltuk.

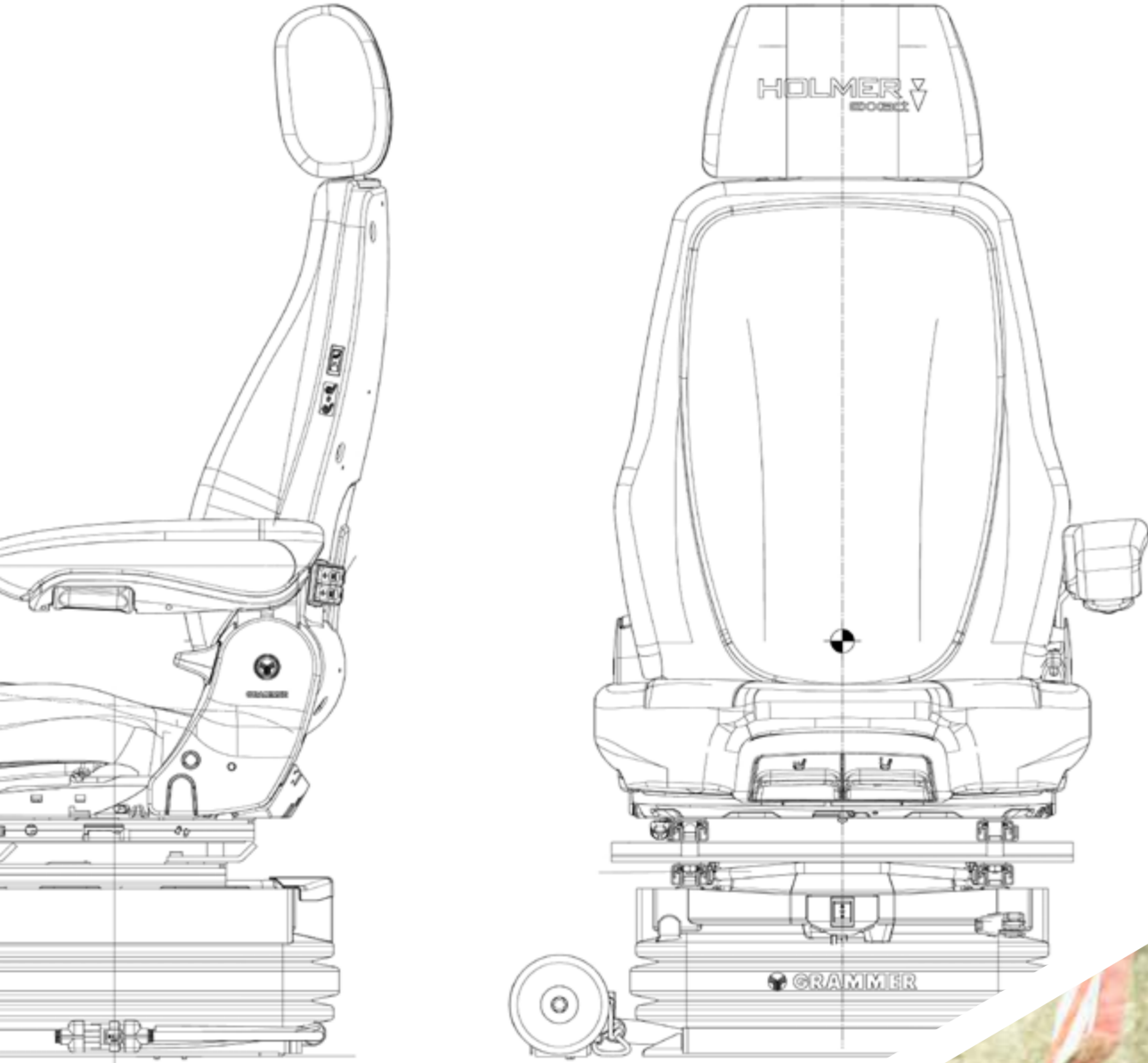

Konforlu Oturuş.

# HOLMER SmartDrive

HOLMER SmartDrive Terra Felis'in sezgisel işletim konseptidir. Dokumatik terminal ve joystick sayesinde istenilen erişimlere kolaylıkla ve hızlı bir şekilde ulaşmanızı sağlar. Çabuk ve hızlı erişim operatöre rahat bir çalışma ortamı yaratır. Operatör bizim için en önemli kişidir. HOLMER SmartDrive ile kabinden bütün odak noktalarını rahatlıkla çalıştırır ve kontrol edebilirsiniz. Bütün verileri ve çalışmakta olan işlemleri bir bakışta kontrol altında tutmanıza yardımcı olur.

## Operatörün odak noktasında

- > Rahat ve güvenli çalışmalar için sezgisel işlem.
- > Bir bakışta tüm bilgiler görmek için HOLMER EasyTouch 12,1 Zoll Touch Terminali.
- > Ergonomik çalışma için 2 orantılı joystick.
- > Makinanızı güvenle gözetim altında tutmak için her makinada bulunan 4 adet alt tabla ve temizleme bölmesini gören, geri görüş ve yüklemeyi görüntüleyen kameralar.
- > Sağlı veya solu yüklemede en hızlı ve pratik çalışma için hızlı açma kapama mekanizması.
- > Yükleme esnasında hızlı ayar değişimi için Softkeys.
- > Sürücüye maksimum destek ve yardım için 3 ayrı temizleme ayarları.
- > Sürücünün bir yerden tüm ayarları yapabilmesi için operatöre bilgi verir.
- > Hızlı çözüm için makina tanıma Diagnostik hata bildirim (USB Stik ile).



Her şey elimin altında..

# Operatör Asistan Sitemi

Operatör en önemli kişidir bu yüzden sürekli teknik çözümler üstüne çalışmalar sürdürüyoruz ki operatörü hem desteklemek hem de iş gücünü azaltmak için. Operatör asistan sistemi ile ne miktarda pancar yüklediğinizi dokümanlaştırıp nakliyat işinizi de kontrol edebilirsiniz.

## Bugünden geleceğe işi kolaylatırma:

### > HOLMER DynaFill (isteğe bağlı)

HOLMER DynaFill ile yükleme araçlarına ne kadar miktar yükleme yapılacağını ayarlayabilirsiniz. Bu operatör veya sorumlu kişi için büyük bir kolaylık. Yükleme Bant kolunun sonundaki lazer ile makinanın tanımı yapılır ve makinanın ne kadar yükleme kapasitesini ölçer bu bilgileri de kabin içinde ki ekrana otomatikman aktarır. Terra Felis yükleme kol bantını otomatikman nakliye araçına pozisyonlandırır. Pancar yüklemede çok akıllıca ve.

### > Temizleme seçeneğinde hızlı seçim:

Pancarın kirliliğine göre Terra Felis de 3 ayrı temizleme ayarı bulunur. Az kirliliğe göre ayar yapılabilir. Bu ayarların dönüş hızını da ayrı ayrı ayarlayabilirsiniz. Değişen koşullarda anında ayar değişikliği size yüklemede zaman kazandırır.

### > TopView Kamera (isteğe bağlı)

6 adet Holmer TopView kamera ile Terra felis'le çalışma alanının her yerini her açıtan görme imkanına sahipsiniz. Çalışma pozisyonuna veya geri sürüş de ölü nokta diye tabir edilen görüş yerlerini de görürsünüz. Bu işlemler size maksimum güvence sağlamış olur.

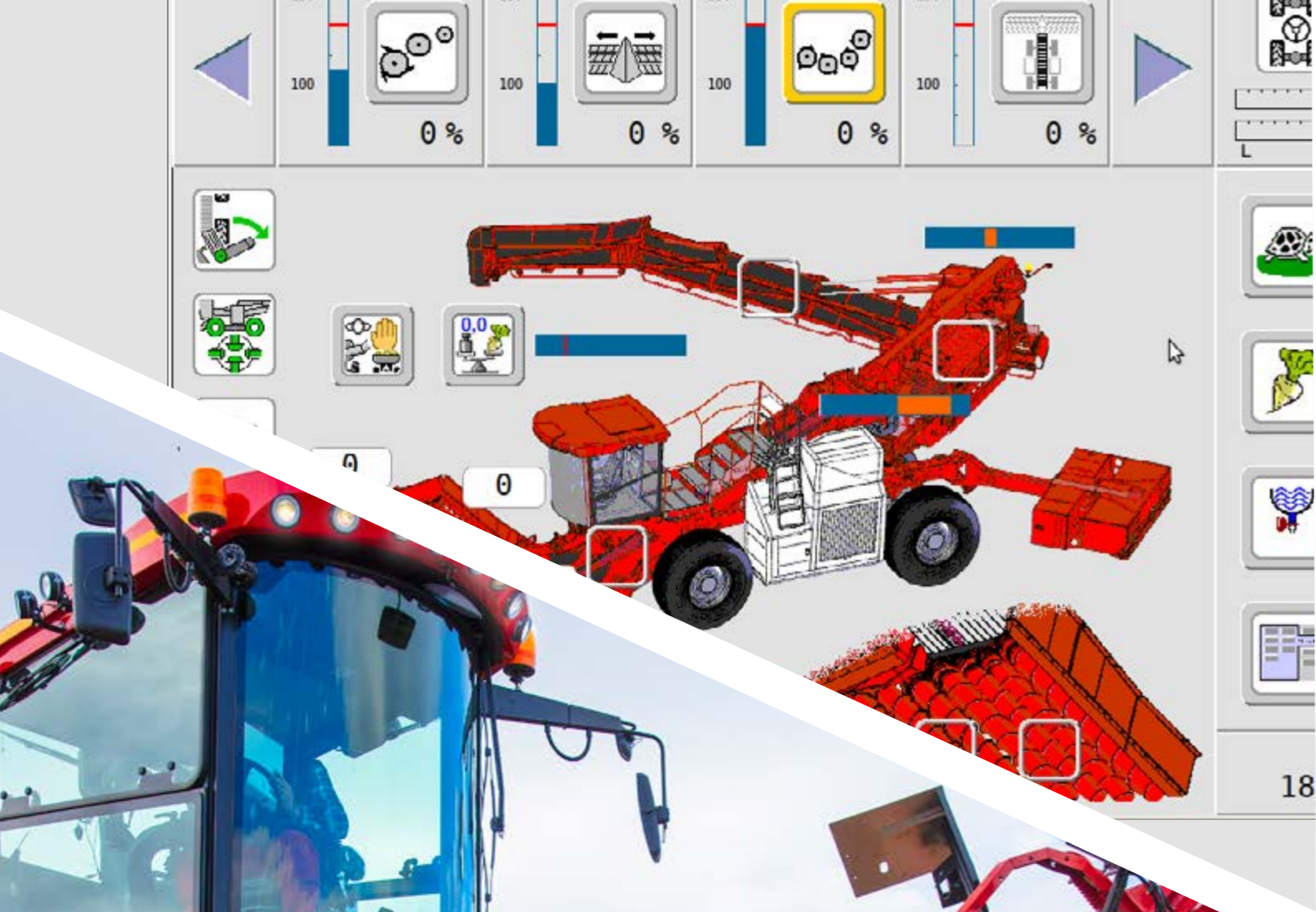

Her yer görüş açısında.

# Büyük pancar siloları için seçenekler

Her yerde ve her anda Yükleme yapabilmemiz için HOLMER size iki farklı çözüm sunmakta. Her yerde pancar siloları Terra Felis'in rahatlıkla yükleme yapmasına uygun olmayabilir (Büyük silolar gibi).



## Pancar Silo Ayırıcı

10 m yükseklikteki pancar silolar da temizleme ve yükleme : HOLMER patentli pancar silo ayırıcılar ile hem pratik hemde ekonomik çalışma imkanınız olur. Yatay konumda bulunan silindirler pancarları silolardan alır ve Terra Felis'e güvenli bir şekilde transfer eder.

### Büyük pancar siloları kolaylıkla bölmek

- > Her zemine uygun opsiyonlar. Her zemine uyum sağlayan tarla, otlak ,çakıl veya asfalta uygun seçenekler
- > Güçlü ve kuvvetli pancar yüklemede düşük aşınma sert metal kaplamalı parmak silindir ve transfer silindir, 2 ad. uzun toplama silindiri , 1 ad. birleştirme silindiri ve bununla birlikte transfer silindiri, 8 adet kısa içe yönlendirme silindiri
- > Kesintisiz pancar yükleme akışı için hidrolik pancar akışı ve boşaltması
- > Yüksek manevra kabiliyeti ile 4,50 m'ye kadar katlanabilir.
- > Türkiye kara yollarına uygun şekilde arkasına römork takılabilir.

## Depo Hacmi

İsteğe bağlı Terra Felis 3'e depo da konulabilir. Depoyu kepçe veya buna benzer bir Yükleme aracıyla dolun yapabilirsiniz. Pancarlarınıza ayrı bir depolama olanağı çıkmakta.

### Minimum alanda, mükemmel temizlik

- > Maksimum esneklik için 15 m3 depo alanı hidrolik ile açılan yan kapaklar
- > En iyi temizleme için 9 temizlik; konveyör silindirleri, 2x2 konveyör silindirler artı deponun altında bulunan boşaltma silindiri
- > En doğru yükleme zamanı için kazıyıcılar da kademesiz hız ayarı

Büyük Hareket.

Her Zaman  
Yanınızdayız.

## Holmer Servis

Müşteriye yakın, güvenilir ,yetenekli ve hızlı olan servisimiz Terra Felis makinanıza özel bakımdan başlayarak 24 saat telefon hizmet hattı ve servis hizmeti ile her zaman yanınızdayız.

- > **Almanya da bulunan 28 Servis partnerimizle ve HOLMER'in kendine ait olan atölye ve montaj bölümüne sahibiz. Ayrıca HOLMER'in yedek parça ve servis yeri Konya'da da bulunuyor. Size en hızlı bir şekilde ulaşmak için.**
- > **24 saat telefon servis hattı her zaman sizinle...**
- > **Yedek parçanız size en yakın yerde**
- > **Güvende çalışmanız için 24 saat yedek parça tedariki**
- > **Bize her an ulaşabilmeniz için tüm yedek parçaları online web sayfasından sipariş imkanı**
- > **Çok iyi hazırlanmış halde olmanız için kapsamlı eğitim programları**
- > **Sezon sonrası kontrolü ile size özel servis imkanı**



## İkinci El Makinalar

„Menşei Almanya,, Mükemmel ve sağlam yapım kalitesi ile Terra Felis yıllar sonra da değerini korur. Bu yüzden ikinci el makinalar da talep epey ilgi görmekte.

Yüksek istikrar ve düşük işletme maliyetleri girişimcilere ve kooperatiflere başarı sağlayacaktır.

Sizde mi bir HOLMER kahramanı arıyorsunuz ?  
O zaman bizimle irtibata geçin!!!

İstikrarlı Olmak.

# Technische Daten

<b>Motor</b>	Mercedes OM 936 LA Tier final, AdBlue ve SCR-kat Dahil
Silindir	R-6, Twin-Turbo
Saatlik yakıt tüketimi	7,7 l
Nominal Devir Hızı	1.700 U/dakikada
1.700 U/dakika Devir Hızında	260 kW /354 PS
1.200 U/dakika Motor Devir Hızında	1.400 Nm
	Otomatik, Hidrolik Fan
Yakıt Deposu	ca. 1.400 l
AdBlue-Tankı	ca. 95 l

<b>Sürüş tahriki</b>	
Hidrolik Sürüş tahriki	LİNDE ROEGELBERG marka 3-Vites dağıtım şanzıman
Sürüş Hızı	Yükleme hızı 0 dan 1,5 m/dakika, kademesiz yüklemeye besleyici. 1.Vites 0 dan 16 km/saate, kademesiz 2.Vites 0 dan 40 km/saate, kademesiz Otomotiv sürüş hız ve otomatik devir ayarlayıcı
Dört teker çekişi	Yükleme de ve Yol sürüş de ayrı ayarlanabilir

<b>Aks</b>	Şaft ile çalışan 2 dümen direksiyon aksı
Diferansiyel kilitleri	Ön ve arka aks pnömatik olarak ayrı ayrı değiştirilebilir, Yol sürüşüne otomatik geçiş
Aks Desteği	hidrolik destek silindiri ayarları arka aks üzerinde arka aks sarkaç süspansiyon

<b>Şasi</b>	
Direksiyon seçenekleri	Ön aks direksiyon, arka aks direksiyonu, dört teker direksiyonu. seçmeli direksiyon kombinasyonları otomatik arka aksları ortalayabilen yaylı sürüş rahatlığı. ( 3. ve 4 Aks Yol sürüşü ve tarla sürüşü için)

<b>Lastikler</b>	
	MICHELIN MegaXBIB 710/75 R 34

<b>Fren</b>	
Frenleme	İki aksda hidrolik kampana freni
Park Freni	Yağlı park freni

<b>Hidrolik Sistemi</b>	
Hidrolik Yağ Tankı	180 l basınçlı sirkülasyon yağ dağıtıcı dişli pompa
Load-Sensing - (Sensor ile yüklemeye) Hidrolik sistemiyle	162 l / dakika Silindirlere hareket ettiren BOSCH-REXROTH simülasyon kontrol kumandası
Toplama ve Temzileme	4x Kapalı Hidrolik Devre 4x Eksen piston Pompası (Marka BOSCH-REXROTH)

<b>HOLMER EcoPower Ayarlanabilir Motor sistemi</b>	
	Optimize edilmiş dişli oranı ile düşük devirde (1150 dev/dk) yüklemeye ve yol pozisyonunda diğer pompaları sistemden ayırması ile yüksek yakıt tasarrufu

<b>Güç Kaynağı</b>	24 V alternatör 150 A, merkezi modüller kumandası ve platin tasarımıyla, sudan ve titreşimlerden korunan sistem dahil olmak üzere, saniye de kilitlenebilen güvenlik sistemi ve 1x Merkezi ana kumanda, yeni sürümlerle değiştirilebilir seçeneği. 2x15 V Priz ( Kabin ) 1x24 V Priz ( Motor Bölümü) 2x12 ve 24 V sabit bağlantılı priz
--------------------	---

<b>Panoramik Kabin</b>	Kabin içi 3,5 m3 ,ses den yalıtımlı, 360 derece görüntü alabilen ve etrafını tam dönebilen, hidrolik kumanda ile çalışan ve 510 mm yüksekliğe çıkabilen ısıtmalı koltuk 124 mm ye kadar ileri ve geriye gelme özelliğinde yan camlar. Otomatik klima sistemi ve sabit ısıtıcı. 4x silecekler önde ,yanda ve arkada bulunan silecekler. Stereo CD-Radyo çalar Bluetooth ve Hoparlör. GRAMMER marka döner ve ısıtmalı koltuk. Güneş panjurlar basamaklı elle kumanda edilebilen. Geniş buzdolabı ve dosya rafları
Yenilikçi Kullanım Fonksiyonnu HOLMER SmartDrive	12,1 Zoll Touchscreen-Terminal Holmer EasyTouch. 2x Joystick buna entegre edilmiş çok kullanılan ayarlara hızlı ulaşabilmeye yardımcı mini joystickler. Bu joysticklerle tüm makine de bulunan ayarlara ulaşabilirsiniz. Temizleme seçenekleri, Hızlı ayar erişimi , yüklemeye ölçülerini hesaplayan ,arıza tespit ve bildirimleri kayıt edilebilme. Verileri USB- Kayıt etme

<b>Aydınlatma</b>	
Sürüş Farları	2 x Yakın Farlar LED ( 1.950 lm ) 2 x Uzak Farlar LED ( 1.950 lm ) 2 x Arka Işıklar Full LED dinamik dönüş sinyali
Çalışma Farları	14 x LED (2.500 lm) kabin etrafında 10 x LED (1.800 lm) temizleme bandında ve yüklemeye bölümünde 3 x Etrafı görüntüleme ışıkları enerji tasarruflu LED motor bölümü ışıklandırmaları.

<b>Kamera Sistemi</b>	4 Kamera : Alt tabla ve temizleme bölmesini gören , geri görüş ve yüklemeye görüntüleyen kameralar: Döner koltukta monte edilmiş 1, 2, 3 ve 4 bölmeli ekran bölümleri
-----------------------	--

<b>Merkezi Yağlama</b>	Elektronik kumandalı BEKA-MAX terminalden manuel olarak ayarlanabilir.
------------------------	--



<b>Toplama</b>	Holmer patentli VarioPick toplama 9,50 m en ( iç hazne) 3 birbirinden ayarlanabilen silindir türleri. Otomatik veya manuel ters çalıştırma fonksiyonu ve buz kırıcı.
Açı	17 dereceden 22 dereceye kadar ayarlanabilir.
Silindirler	4 x Toplama silindiri (Kısa ve yönlendirme silindirleri) 6 x Ön temizleme silindirleri ( Dağıtıcı Silindirler) 8 x Ana temizleme silindirleri büyük silindir çapı 140 mm ve spiral sargı çapı 20 mm sert metal kaplamalı.
Orta Burun	Değişken yüklemeye şartlarında ayarlanabilir sallama hızı ve değiştirilebilir uç davlumbaz.
Silo Ayırıştırıcı	Teleskopik helezon ve otomatik kapanıp açılabilen lambalar Pratik kontrol için mini oransal joystick Kontrollü ve otomatik ofset fonksiyonu

<b>Transfer Bandı</b>	900 mm genişliğinde 50 mm bölmeli dayanıklı ve esnek PU taşıyıcılar (taş ayırıcı dahil). Temizleme seçenekleri çamurlu zeminlerde iki kat hızlandırma fonksiyonu. Bant kanallarına montelenmiş yapılmış PU- plakalar.
-----------------------	---

<b>Temizleme</b>	8 x Temizleme silindiri özel çift kaplamalı. 680 ile 780 mm adımları ile banttan temizlemeye. 640 ile 720mm adımları ile temizlemeye yüklemeye kadar. Eleme bantı 900 mm en 50 mm bölme. İsteğe bağlı HOLMER Cleaner 1.100 mm genişliği (İsteğe bağlı) HOLMER Vario Cleaner 1.100 mm genişliği (İsteğe Bağlı) HOLMER CrossRoller flex 1.100 mm (İsteğe bağlı) Pancarı durdurma
------------------	---

<b>Yükleme Bandı</b>	Sağ ve sola 332 derece dönebileme Bant eni 800 mm Bant yükselmesi 6,00 m Yüklemeye transfer kolu uzunluğu 15,00 m Hafif ama sağlam ve kolayca monte edilebilen PE aşınmaz plakaları ile
----------------------	---

<b>Yükleme Bandı</b>	Sağ ve sola 332 derece dönebileme Bant eni 800 mm Bant yükselmesi 6,00 m Yüklemeye transfer kolu uzunluğu 15,00 m Hafif ama sağlam ve kolayca monte edilebilen PE aşınmaz plakaları ile
----------------------	---

<b>Denge Kolu</b>	Hareket eden 2.870 kg'lık dizel tankı (Tankın dolu hali) %19'a kadar ağırlık merkezini kaydırabilir.
-------------------	--

<b>Otomatik Katlama</b>	Ön tabla, kabin, yüklemeye kolu dahil otomatik katlanabilir. Denge kolunun açılır ve kapanabilir özelliği bir tuşla çalışma pozisyonuna veya yol pozisyonuna getirebilir.
-------------------------	---

<b>Temizleme Yolu</b>	min. 24,4 m'den max. 32,0 m'ye kadar
<b>Temizleme Alanı</b>	max. 35,5 m2 toplama, temizleme ve yüklemeye otomatik durdurma imkanı.

<b>(İsteğe bağlı) Tartma Sistemi</b>	Bant yolunda bulunan 2 tartı sepeti ve yüklemeye de terminalden kontrol edilebilen tartılar sayesinde hassas ölçüm.
--------------------------------------	---

<b>(İsteğe bağlı) Holmer DynaFill</b>	Nakil araçlara otomatikman lazer yardımı ile istenilen yüklemeye imkanı.
---------------------------------------	--

<b>(İsteğe bağlı) Su Püskürtme</b>	Toplamda 1.200 l 4 Su püskürtme toplamada 6 Su püskürtme temizlemeye. İster sürekli ister ara ara ister sağ veya sol yöne kumanda edilebilen püskürtme sistemi.
------------------------------------	--

<b>Ölçüler</b>	
Uzunluk	14,80 m
Genişlik	3,08 m 710/75 R34
Yükseklik	4,00 m
Dingil arası	4,80 m

<b>Özel Ekipmanlar</b>	
	TopView- Kamera sistemi IF 800/70 R 32 MICHELİN 182 A8 TL CerexBip (Dış genişliği 3,27m Teker) Stereo CD-Radio ve Bluetooth ile Hoparlör DAB+ile Depo hacmi pancar silo ayırıcı toplama tablası eni 3,70 m

Teknik ilerlemeye mahsus değişiklikler HOLMER'de saklıdır. TÜV ve profesyonel dernekler tarafından kabul edildi. CE yönetmeliğine uygundur



02/2018

HOLMER Maschinenbau GmbH  
Regensburger Straße 20  
84069 Schierling/Eggmühl

TEL.: +49 (0) 94 51/93 03-0  
FAX: +49 (0) 94 51/93 03-31 32 00

info@holmer-maschinenbau.com  
www.holmer-maschinenbau.com

HOLMER TÜRKİE OTO. LTD. ŞTİ.  
Fevzi Çakmak Mah. Kenitra Cad.  
A Blok NO: 6/E

TEL.: +90 (332) 502 0490  
FAX: +90 (332) 502 0489

info@holmer.com.tr  
www.holmer.com.tr

**HOLMER**   
**exact**